

SPEKTRUM®

3R



SPEKTRUM DX3R
Ensemble radio
DSM2™

Table des matières :

Autres langues	2
Introduction	3
ModelMatch / Appairage	3
Caractéristiques du système	4
Mise en place des accus	4
Charge	5
Localisation des boutons, interrupteurs et commandes	6
Réglage de la tension de rappel du volant.....	7
Appairage	7
ModelMatch	7
Failsafe	7
Appairage d'un récepteur.....	8
Compatibilité des récepteurs	9
Branchement du récepteur et installation.....	9
Modification pour gaucher.....	10
Utilisation de la molette.....	15
Ecran principal.....	16
Liste	17
Modèle	17
Choix du modèle.....	18
Nom du modèle	19
Copie d'un modèle vers un autre.....	20
Réglage de la course	21
Limitation de course de direction.....	22
Exponentiel.....	23
Inversion du sens de rotation.....	25
Sub trim.....	26
Chronomètre.....	27
Appairage	28
ModelMatch	28
Failsafe	29
Frame Rate	29
Mixage	30
Pas de trim.....	31
Réinitialisation.....	32
Monitoring.....	34
Système	35
Sélection des interrupteurs.....	35
Nom d'utilisateur.....	36
Notes générales.....	37
Garantie et informations pour l'utilisateur.....	37
Notes.....	39

Introduction :



La radio Spektrum DX3R a été conçue par les top-pilotes de manière à être la meilleure radio destinée à la course. Elle offre le temps de réponse le plus court grâce à la technologie DSM2™ 2.4GHz qui va jusqu'à 4 fois plus vite qu'un ensemble radio conventionnel en 27 ou 75 MHz. La programmation est rapide et aisée grâce à un software très convivial et une molette one-touch. Les fonctions très utilisées comme le trim de gaz, la limitation de course de direction, les fonctions auxiliaires, les freins, le chronomètre, et les exponentiels de gaz et direction peuvent être assignées à l'un des 6 boutons programmables. De plus, l'émetteur DX3R peut être facilement adapté pour un gaucher ou un droitier.

La technologie Spektrum™ offre une liaison radio émetteur/récepteur sans faille car elle n'est pas sensible aux parasites internes (moteurs mal antiparasités, variateurs etc...) ni aux interférences externes. Vous n'aurez plus jamais à attendre en bas du podium que votre fréquence se libère. Grâce à Spektrum, vous êtes prêt à courir et rien ne peut vous arrêter !

ModelMatch / Appairage :

L'ensemble DX3R est équipé de la fonction ModelMatch™.

Celle-ci empêche d'utiliser un modèle avec un mauvais numéro de modèle choisi sur la radio. Si un autre modèle est sélectionné sur l'émetteur, le récepteur ne répondra simplement pas aux commandes de l'émetteur.

Il est donc nécessaire de programmer un récepteur particulier pour chaque numéro de modèle dans l'émetteur. Cela s'appelle l'appairage, et cela permet que ce récepteur reconnaisse et réponde uniquement à ce numéro de modèle particulier. Reportez vous aux pages 28 et 30 pour plus de détails sur l'appairage et la fonction ModelMatch.



Caractéristiques du système :

- Temps de réponse ultra-rapide grâce à la technologie 2.4GHz DSM2 seconde génération
- Molette one-touch, programmation aisée
- 6 interrupteurs programmables pour les fonctions telles que le chronomètre, exponentiel...
- Pour gaucher et droitier
- Sur course de direction programmable
- Exponentiels de gaz et direction ajustables pendant le pilotage
- Tous les interrupteurs sont programmables pour fonctionner dans chaque direction
- 3 types de chronomètres : normal, compte à rebours et interne.
- Ecran LCD 128x64 haute résolution
- 30 mémoires de modèles
- Aides visuelles pour les courbes d'exponentiel et l'ajustement de la course
- Temps de réponse paramétrable à 5.5, 11 et 16.5 ms pour une optimisation en fonction des servos utilisés
- 2 mixages programmables
- Pas de trim réglables
- Affichage graphique des positions de servo
- Affichage du nom d'utilisateur et du nom du modèle
- Ecran de calibration pour les positions de gaz et direction.

Mise en place des accus :

L'émetteur requiert 4 piles AA. De bonnes piles alcalines peuvent durer plus de 15 heures de fonctionnement. Beaucoup de pilotes préfèrent les piles alcalines aux accus rechargeables préférant simplement les changer plutôt que de prendre le temps de recharger.

Vous pouvez également utiliser des accus 1.2V Ni-Cd ou Ni-MH. Une prise jack situé sous l'interrupteur ON/OFF est prévue pour permettre de les recharger.



Retirez le couvercle inférieur et installez les 4 piles AA, en faisant bien attention de respecter la polarité. Celle-ci doit correspondre à celle dessinée sur le support. Remettez alors le couvercle en place.

Charge :

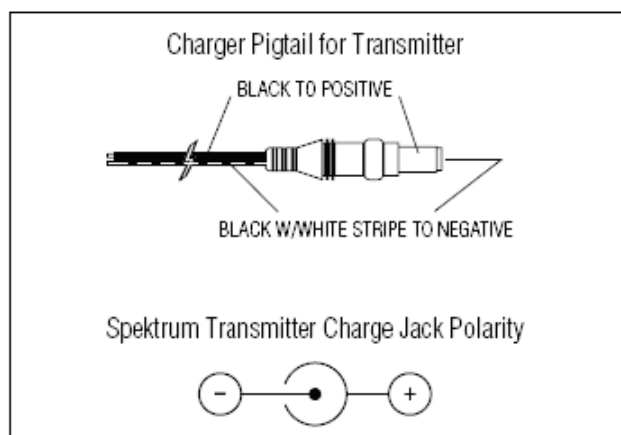

Une prise jack se trouve sous l'interrupteur ON/OFF. Si vous utilisez des accus rechargeables, celles-ci peuvent alors être chargées sans avoir à sortir les accus de la radio.

IMPORTANT : Toutes les prise jack de charge Spektrum sont polarisées de façon identique, à savoir le pôle négatif au centre. C'est l'inverse sur la plupart des chargeurs. Avant d'utiliser un chargeur, assurez vous qu'il ait la bonne polarité. Ceci peut se vérifier aisément au moyen d'un voltmètre. De plus, contrairement aux ensembles radio conventionnels qui utilisent 8 piles, l'émetteur DX3R n'en utilise que 4. Ceci est possible grâce à une électronique particulièrement efficace. Lors de la charge, assurez vous d'utiliser un chargeur conçu pour charger un pack de 4 accus (pack 4.8V). Beaucoup de pilotes se fabriquent un câble pour charger avec leur chargeur de packs habituel, et il faut dans ce cas abaisser le courant de charger à 1 ou 2 ampères.

Localisation des boutons, interrupteurs et commandes :

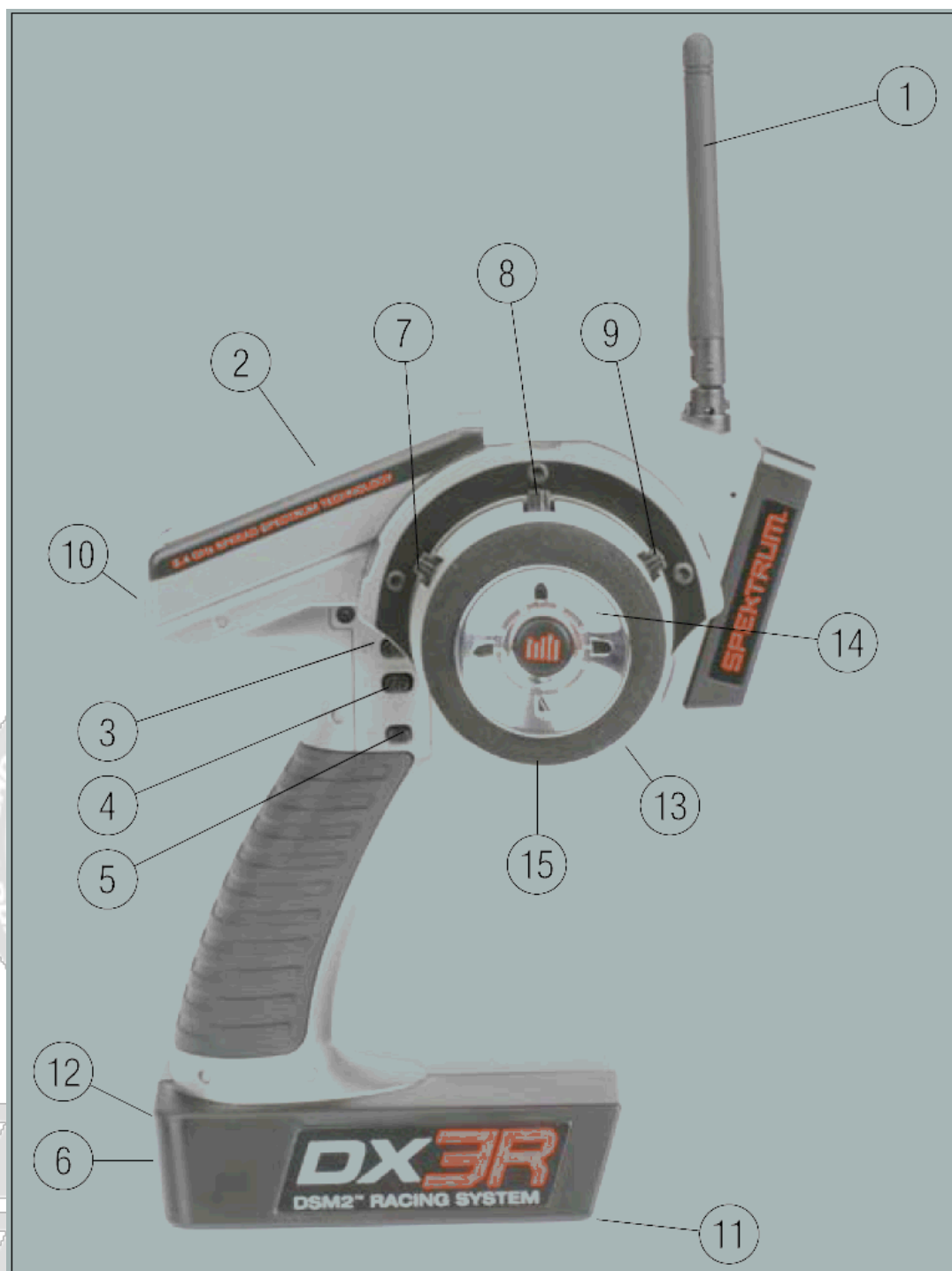

- | | |
|---|--|
| 1 – Antenne | 2 - Ecran LCD |
| 3 – Interrupteur D / Trim de direction | 4 – Interrupteur E / Frein |
| 5 – Bouton F / Chronomètre | 6 – Prise jack de charge |
| 7 – Interrupteur A / Trim de gaz | 8 – Interrupteur B / Trim de direction |
| 9 – Interrupteur C / voie auxiliaire 3 | 10 – molette one-touch |
| 11- Couvercle du support de piles | 12 – Interrupteur ON/OFF |
| 13 – Gâchette des gaz | 14 – Volant de direction |
| 15 – Ajustement de la tension de rappel du volant | |

Note : Les interrupteurs listés ci-dessus sont assignés aux fonctions correspondantes par défaut. Chacun d'eux peut être programmé pour l'une des fonctions dix fonctions suivantes :

- Inhibition
- Voie auxiliaire 3 / 3 positions (pour les transmissions marche avant / arrière / neutre)
- Voie auxiliaire 3 / 2 positions (pour les transmissions marche avant / arrière)
- Voie auxiliaire 3 / linéaire (contrôle du mixage)
- Frein (réglage de la puissance maximale du frein)
- Exponentiel des gaz (permet d'ajuster l'exponentiel pendant le pilotage)
- Trim des gaz
- Dépassement de course de direction
- Exponentiel de direction (permet d'ajuster l'exponentiel pendant le pilotage)
- Course de direction
- Trim de direction

Reportez vous à la page 38 pour plus de détails.

Réglage de la tension de rappel du volant :

La tension du ressort de rappel du volant de direction est réglable au moyen de la vis située sous le volant (voir figure de la page précédente). Au moyen d'un petit tournevis Philips, vous pouvez tourner la vis dans le sens horaire pour augmenter la force de rappel ou la tourner en sens antihoraire pour la diminuer.

Appairage :

Pour pouvoir fonctionner, le récepteur doit être appairé avec l'émetteur. L'appairage est le processus d'apprentissage par le récepteur du code GUID (Global Unique Identifier) de votre émetteur. Quand un récepteur a été appairé à un émetteur/numéro de modèle, il répondra uniquement à ce couple (voir la fonction ModelMatch).

ModelMatch :

Le DX3R est équipé de la fonction ModelMatch qui empêche d'utiliser un modèle quand un autre numéro de modèle est sélectionné sur la radio. Durant le processus d'appairage, le récepteur enregistre également un code qui est attribué au numéro de modèle activé au même moment dans l'émetteur.

Par exemple : Si le modèle sélectionné sur l'émetteur est le Modèle 3 quand le récepteur est appairé, le récepteur fonctionnera ensuite uniquement quand le Modèle 3 sera activé dans l'émetteur. Si le Modèle 5 est sélectionné sur l'émetteur, le récepteur ne fonctionnera pas.

La fonction ModelMatch empêche d'utiliser involontairement un modèle avec un mauvais jeu de paramètres.

Failsafe :

Les positions failsafe sont également enregistrées lors de l'appairage. Lorsque par malheur la liaison radio est coupée pendant que vous utilisez un de vos modèles, le récepteur ordonnera aux servos de se placer aux positions failsafe préprogrammées. (normalement freinage maximum et direction au neutre) Si le récepteur est allumé avant l'émetteur, il se mettra également en mode failsafe. Une fois l'émetteur allumé, il repassera en mode normal. Les positions de failsafe des servos sont réglées pendant l'appairage (reportez vous au chapitre Appairage d'un récepteur)

Appairage d'un récepteur :



Note : Le récepteur SR3100 équipé de la technologie DSM2 seconde génération est uniquement compatible avec les émetteurs utilisant le protocole DSM2 (comme le DX3R). Les émetteurs DSM1 ne fonctionneront pas avec le SR3100.

- 1 – Le récepteur étant éteint, insérez le shunt d'appairage dans le logement Batt/Bind.
- 2 – Allumez le récepteur. La LED ambrée clignotera, indiquant que le récepteur est en mode appairage.
- 3 – Allumez l'émetteur et assurez vous qu'il soit sur le numéro de modèle désiré.
- 4 – Appuyez sur la molette one-touch pour accéder à la liste.
- 5 – Faites tourner la molette pour mettre l'écran d'appairage en surbrillance et appuyez encore pour entrer dans cet écran.



- 6 – Faites tourner la molette pour passer BIND en surbrillance.
- 7 – Le volant de direction, la gâchette des gaz et la voie auxiliaire (si nécessaire) étant dans les positions failsafe voulues, appuyez sur la molette pour initialiser le processus d'appairage. BIND clignotera quelques secondes puis l'émetteur bipera, indiquant la fin du processus. La LED du récepteur devrait alors briller continuellement, indiquant le succès de l'appairage.
- 8 – Retirez le shunt d'appairage et rangez le dans un endroit sûr.

Note : Il est uniquement nécessaire de ré appairer un récepteur si vous souhaitez modifier les positions de failsafe ou si le récepteur était appairé à un autre numéro de modèle.

Note : Certains récepteurs comme le Spektrum AR3000 utilisent un bouton d'appairage plutôt qu'un shunt. Le processus est le même, excepté qu'il faille maintenir le bouton d'appairage enfoncé en allumant le récepteur au lieu d'insérer le shunt.

Compatibilité des récepteurs :

Le DX3R est équipé de la technologie DSM2 mais est également compatible avec la majorité des récepteurs voiture DSM1. Si vous voulez un temps de réponse vraiment rapide, nous vous recommandons l'utilisation d'un récepteur DSM2 comme l'AR3100. Durant le processus d'appairage, l'émetteur reconnaît le type de récepteur (DSM1 ou DSM2) et se configure automatiquement pour échanger avec le protocole correspondant.

Récepteurs Spektrum compatibles avec le DX3R :

DSM2 : SR3100 récepteur 3 voies DSM2 – SPMSR3100

DSM1 : SR3000 récepteur 3 voies standard – SPM1200
SR3001 récepteur 3 voies Pro – SPM1205
SR3500 récepteur 3 voies micro – SPM1210

Note : le récepteur SR3000HRS – SPM1202 est conçu pour être compatible uniquement avec les radios Futaba HRS, et n'est donc pas compatible avec le DX3R.

Branchement du récepteur et installation :

Installation dans un modèle électrique :

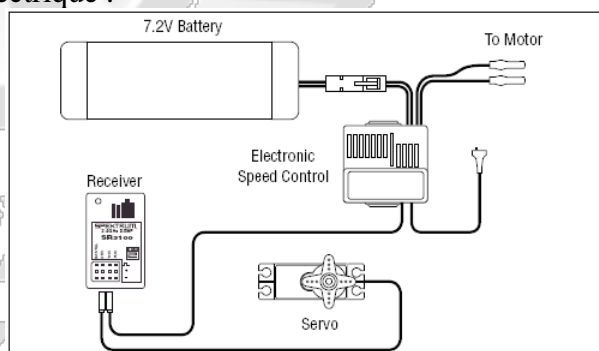

Installation dans un modèle thermique :

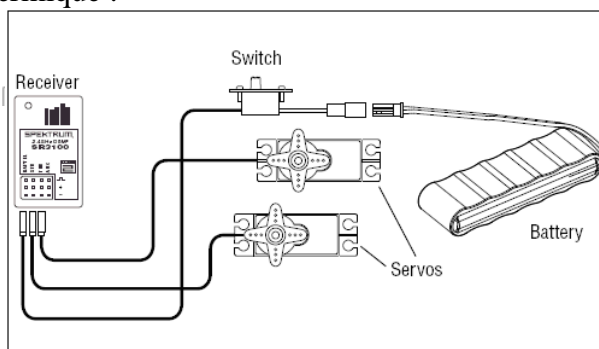

Modification pour gaucher :



LeDX3R est livré monté pour un droitier, mais il est très facile de le passer en configuration adaptée à un gaucher.

Toutes les pièces nécessaires pour le configurer pour un gaucher, y compris les grips et les couvercles, sont fournis. Il faut juste de munir d'un tournevis 6 pans 3/32 et d'un petit tournevis Philips.

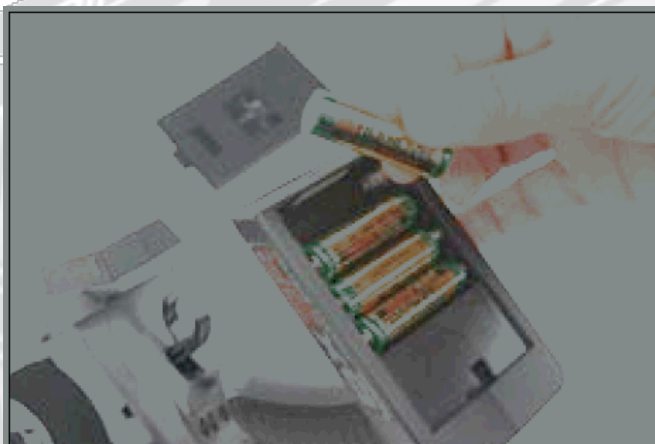

1 – Retirez les piles de l'émetteur. Ceci empêche les courts-circuits accidentels pendant la manipulation.



2 – Retirez délicatement le grip en l'attrapant pas les extrémités se trouvant vers l'avant de la radio.



3 – Utilisez la clé 6 pans 3/32 pour déposer les 3 vis situés sur la face de l'émetteur autour du volant, comme indiqué sur la photo



4 – Retirez doucement le mécanisme de direction et débranchez le connecteur de direction. Déposez la plaque arrière.

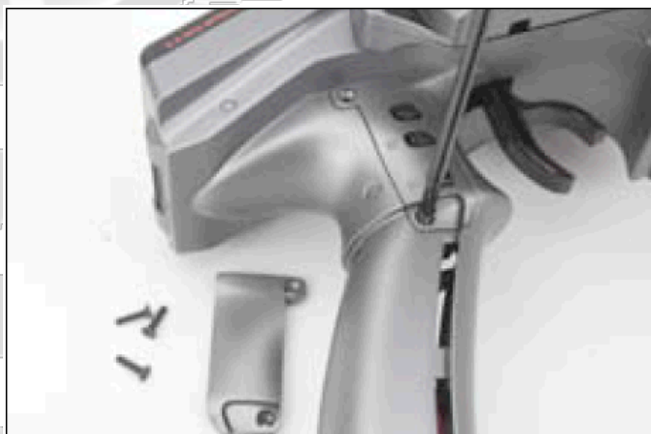

5 – Au moyen du petit tournevis Philips, retirez les 4 vis (2 par coté) qui maintiennent la poignée en place et retirez la plaque sur laquelle il n’y a pas de boutons.



6 – Retirez soigneusement la plaque comportant les boutons D, E et F. Déposez au moyen du tournevis Philips le circuit imprimé et la plaque arrière de la poignée. Notez bien la position des 3 boutons.



7 – Remplacez les 3 boutons de l'autre coté de la poignée, en faisant bien attention à la direction des boutons, pour qu'ils coïncident avec le contour de la plaque extérieure.

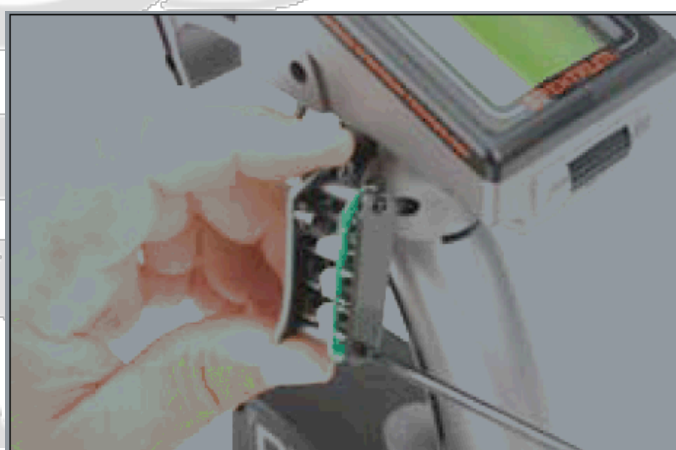

8 – Vissez délicatement le circuit imprimé et la plaque arrière, puis vérifiez que tous les boutons fonctionnent correctement.



9 – Remontez la poignée et revissez les 4 vis Philips (2 par côté)



10 – Déplacez le connecteur de direction de l'autre côté



www.millenniumrc.fr

11 – Prenez l'autre couvercle de direction et assemblez-le avec le volant.



12 – Connectez le mécanisme de volant et assurez vous que les connecteurs soient bien emboîtés. Prêtez bien attention à la polarité.



13 – Remontez la bonne plaque arrière et resserrez l'assemblage du volant par ses 3 vis



14 – Remettez le grip en place ainsi que les piles. Vous remarquerez que maintenant les boutons D et E fonctionnent à l'envers. Il sera nécessaire de changer le sens de ces interrupteurs dans le menu système (voir page 36).

Utilisation de la molette :



Il faut appuyer sur la molette pour accéder aux fonctions et la faire tourner pour choisir une caractéristique particulière ou modifier une valeur. En maintenant appuyé plus de 3 secondes la molette provoque un retour à l'écran principal.

LE DX3 propose une programmation via une touche au moyen de la molette. Celle-ci possède 3 fonctions :

- 1 – Appuyer sur la molette : entrer dans la fonction
- 2 – Faire rouler la molette : passe la fonction en surbrillance ou change la valeur si elle est sélectionnée
- 3 – Maintenir appuyé la molette plus de 3 secondes pour retourner à l'écran principal.

La programmation est vraiment intuitive et commence toujours par une pression, puis faire tourner, puis presser etc....La plupart des pilotes sont capables de programmer leur voiture en quelques minutes sans lire ce manuel, nous vous recommandons de le faire pour bien saisir toutes les subtilités des fonctions proposées par le DX3R.

La plupart des pilotes trouvent qu'il est plus pratique d'utiliser leur pouce pour modifier des paramètres, car ils peuvent le faire d'une main, et ainsi continuer à rouler en même temps.

Note : A partir de cette ligne, chaque page est dédiée à une fonction particulière.

**MILLENNIUM
MODELISME**
www.millenniumrc.fr

Ecran principal :

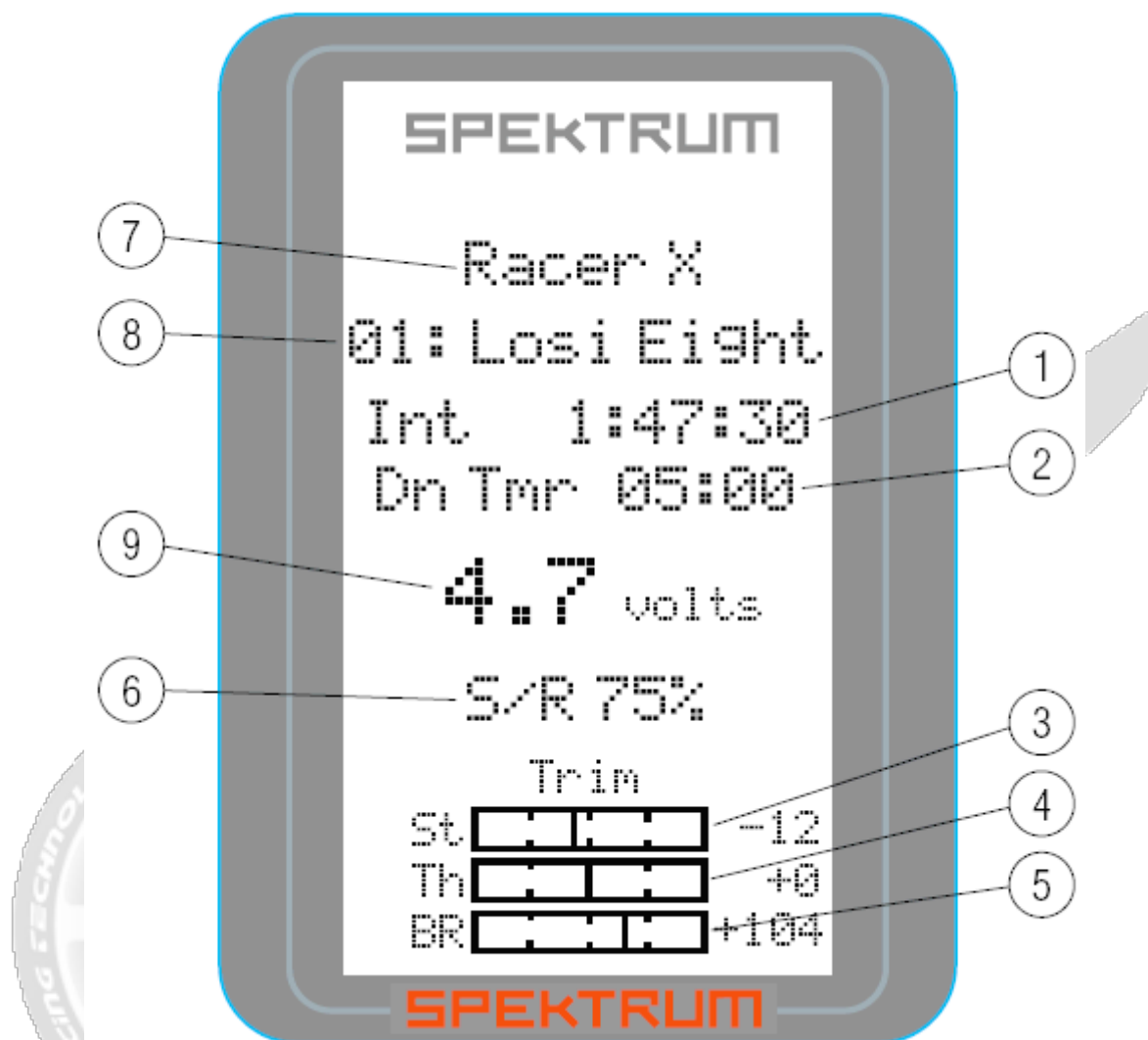

Les informations affichées sur l'écran sont les suivantes :

- | | |
|--|-----------------------------|
| 1 – Chronomètre A | 5 – Trim de frein |
| 2 – Chronomètre B | 6 – Amplitude de direction |
| 3 – Trim de direction | 7 – Nom de l'utilisateur |
| 4 – Trim de gaz | 8 – Numéro et nom du modèle |
| 9 – Tension de l'émetteur (clignote et une alarme retentit quand la tension minimum de la batterie de l'émetteur est atteinte) | |

L'écran principal affiche les informations les plus pertinentes concernant le modèle sélectionné, comme les positions de trim, le chronomètre, la tension de batterie etc....Nous vous recommandons de laisser cet écran affiché pendant que vous pilotez.

Pour accéder à l'écran principal :

Il sera affiché chaque fois que vous allumez l'émetteur.

A partir de l'écran Liste, la première fonction en haut est Main. Passez le en surbrillance avec la molette et appuyez sur elle pour accéder à l'écran principal.

A partir de n'importe quel écran, maintenez la molette enfoncée 3 secondes au moins et l'affichage basculera sur l'écran principal.

Note : Quand la tension de la batterie descend en dessous d'une valeur programmée dans la fonction System (préréglé à 4.0V), une alarme retentira et la tension affichée clignotera.

Mode d'emploi DX3R

Liste :

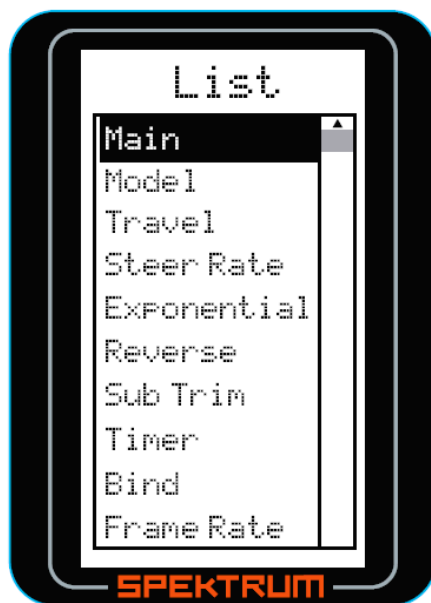

L'écran Liste propose toutes les fonctions disponibles. Pour accéder à la fonction souhaitée, vous devez la passer en surbrillance au moyen de la molette puis presser celle-ci pour entrer dans la fonction.

Pour accéder à l'écran Liste :

A partir de l'écran principal, un appui sur la molette basculera sur l'écran liste.

A partir de tous les autres écrans : en haut de chaque écran, se trouve une flèche vers la gauche ← . Mettez-la en surbrillance puis appuyez sur la molette pour retourner à l'écran Liste.

Modèle :

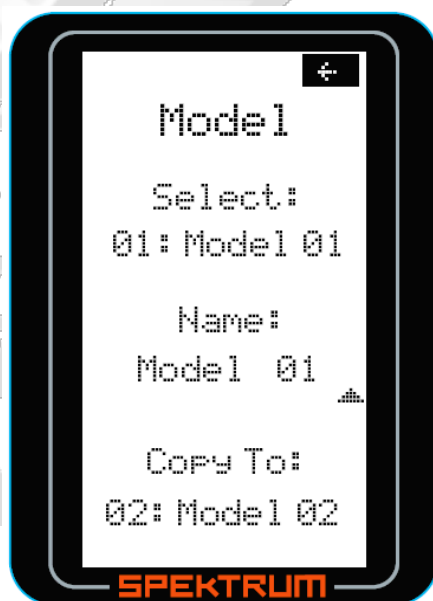

L'écran Modèle propose 3 fonctions :

Model Select : permet de sélectionner l'une des 30 mémoires de modèles. Ceci vous permet d'enregistrer et choisir jusqu'à 30 modèles.

Mode d'emploi DX3R

Page 17 de 39

Model Name : permet de donner un nom au numéro de modèle que vous avez choisi. Le nom peut avoir jusqu'à 10 caractères.

Model Copy : Permet de copier le contenu d'une mémoire de modèle vers une autre par exemple, le modèle 1 (01) peut être copié vers le modèle 30 (30)

Choix du modèle (Model Select) :

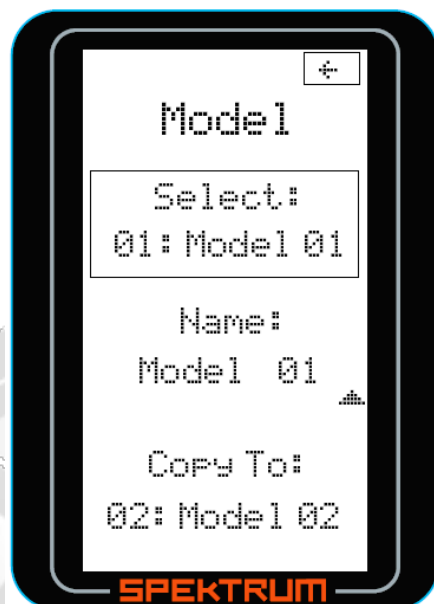

Pour accéder à la fonction de choix du modèle (Model Select) :

Une fois dans l'écran Model, utilisez la molette pour mettre la fonction Select en surbrillance. Une « boîte » encadrera la fonction Select.

Appuyez sur la molette pour accéder à la fonction. La boîte clignotera, indiquant que la fonction Select est active.

Utilisez la molette pour choisir le numéro de modèle souhaité (Model 01 à Model 30).

Pour retourner à l'écran principal, maintenez la molette enfoncée pendant au moins 3 secondes.

**MILLENNIUM
MODELISME**
www.millenniumrc.fr

Nom du modèle (Model Name) :

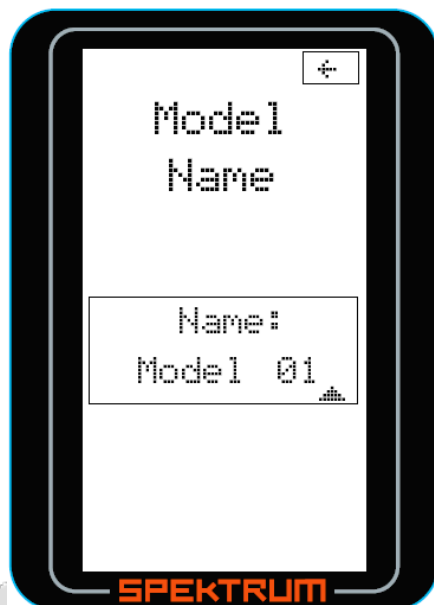

Pour accéder à la fonction nom du modèle (Model Name) :

Une fois dans l'écran Model, utilisez la molette pour mettre la fonction Name en surbrillance

Une « boîte » encadrera la fonction Name.

Appuyez sur la molette pour accéder à la fonction. L'écran ci-dessus apparaîtra.

Utilisez la molette pour choisir le caractère que vous souhaitez modifier : le curseur se déplace en dessous des caractères.

Appuyez sur la molette pour accéder à ce caractère ou numéro, puis utilisez la molette pour modifier celui-ci.

Appuyez sur la molette pour valider et faire déplacer le curseur au caractère suivant.

Pour retourner à l'écran principal, maintenez la molette enfoncée pendant au moins 3 secondes. Vous pouvez aussi utiliser la flèche de retour.

**MILLENNIUM
MODELISME**
www.millenniumrc.fr

Copie d'un modèle vers un autre (Copy) :

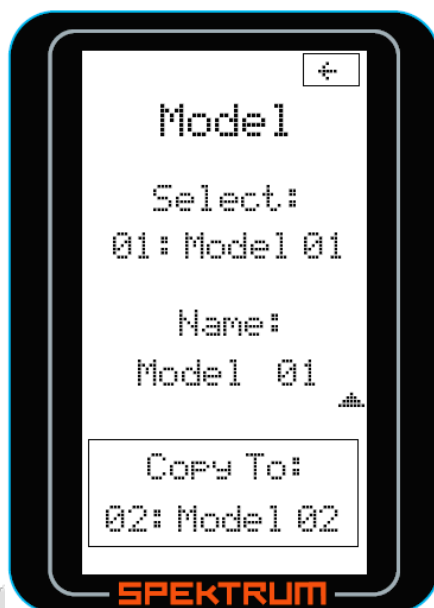

Pour accéder à la fonction copie (Copy) :

Une fois dans l'écran Model, utilisez la molette pour mettre la fonction Copy en surbrillance

Une « boîte » encadrera la fonction Copy.

Appuyez sur la molette pour accéder à la fonction. La boîte clignotera, indiquant que la fonction Copy est active.

Utilisez la molette pour déterminer le numéro de modèle vers lequel vous souhaitez copier les paramètres (Modèles 01 à 30)

Une fois ce modèle sélectionné, appuyez sur la molette. L'écran suivant apparaîtra :

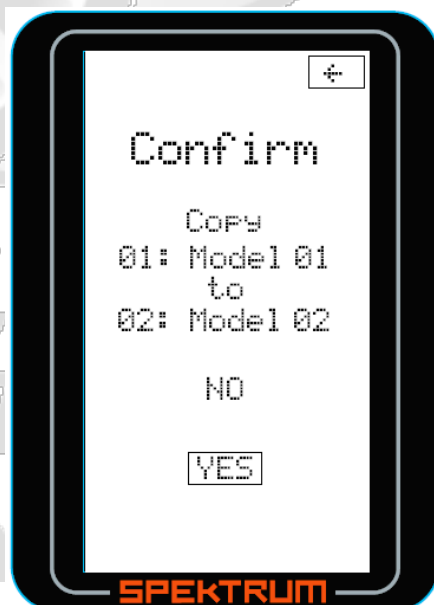

Si le numéro de modèle sélectionné est correct, utilisez la molette pour passer YES en surbrillance et appuyez sur celle-ci pour lancer la copie.

Note : La mémoire complète du modèle sélectionné sera remplacée par celle du modèle en cours d'utilisation.

Pour retourner à l'écran principal, maintenez la molette enfoncée pendant au moins 3 secondes.

Réglage de la course (Travel) :

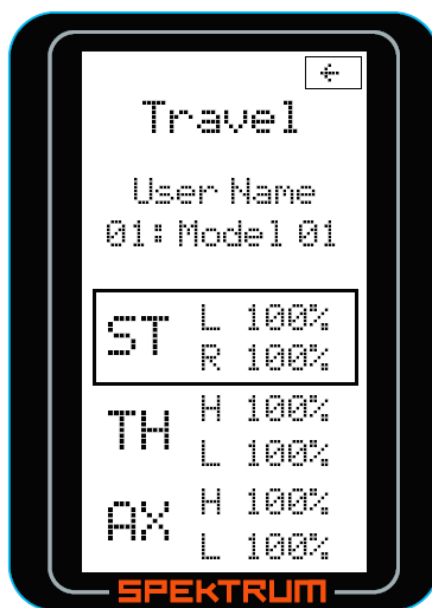

L'écran Travel (certaines fois appelé ajustement des course ou points de fin de course) permet d'ajuster indépendamment la course des servos dans chaque direction pour chacune des 3 voies. (gaz, direction et voie auxiliaire)

Un graphique apparaîtra sur l'écran, pour illustrer votre manipulation.

Pour accéder à la fonction de réglage de la course (Travel) :

Une fois dans l'écran List, utilisez la molette pour mettre la fonction Travel en surbrillance

Appuyez sur la molette pour accéder à la fonction. L'écran ci-dessus apparaîtra.

Tournez la molette pour choisir la voie souhaitée :

ST = direction

TH = gaz et feîn

AX = voie auxiliaire 3

Appuyez sur la molette pour valider la voie que vous souhaitez ajuster. (voir page 35)

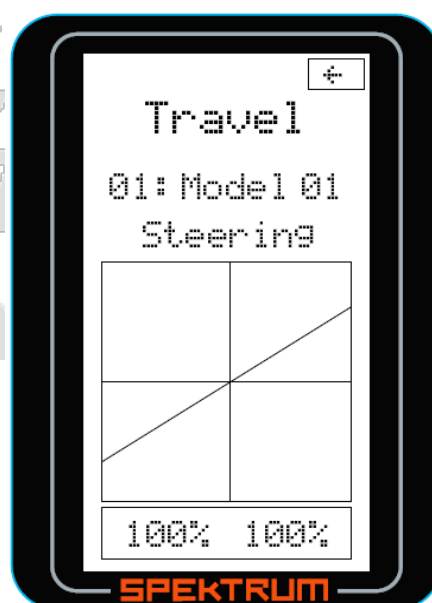

Tournez la molette pour sélectionner les valeurs se trouvant en bas de l'écran, puis appuyez sur celle-ci pour pouvoir ajuster ces valeurs.

La rotation de la molette modifiera simultanément les valeurs de droite et de gauche.

Si vous souhaitez ajuster séparément les valeurs de gauche et droite, déplacez alors le volant ou la gâchette dans la direction que vous souhaitez ajuster.

Tourner le volant vers la droite mettra en surbrillance la valeur de droite et celle-ci seulement sera ajustée.

Note : Le DX3R fonctionne de manière conservatrice : quand vous sélectionnez un côté d'une voie, cette valeur restera en surbrillance jusqu'à ce que vous ayez déplacé la commande de l'autre côté de manière à passer l'autre valeur en surbrillance. Ceci vous permet d'ajuster les courses dans avoir à maintenir la commande dans le sens désiré en permanence. Pour passer les 2 valeurs en surbrillance à nouveau, appuyez simplement une fois sur la molette quand la voie activée est au neutre.

Limitation de course de direction (Steering rate) :

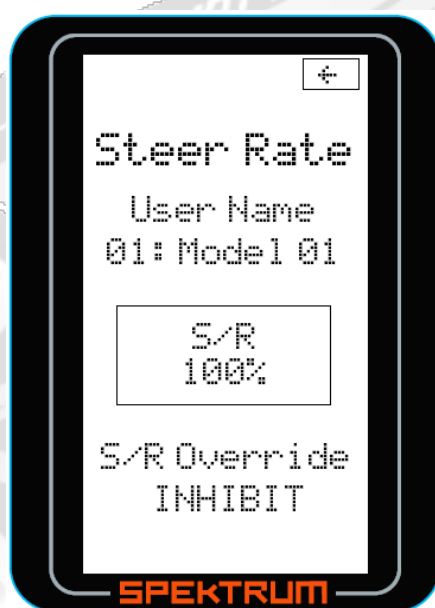

La course de direction (aussi connue sous le nom de dual rate) permet d'ajuster l'amplitude de la direction pendant que vous roulez au moyen des interrupteur A, B, C, D ou E. L'écran Steering rate propose aussi une fonction de surcourse qui permet d'accéder à une 2^{ème} limitation (normalement 100%) via un bouton ou un interrupteur. Ceci est particulièrement utile pour les courses d'oval qui programment une sensibilité minimale à la direction pendant la course mais qui peuvent avoir besoin de tout le potentiel de l'auto pour éviter un accrochage ou se remettre dans le sens de la marche. Le nom d'utilisateur, le numéro et nom de modèle sont également affichés sur cet écran.

Pour accéder à la fonction de limitation de la course de direction (Steering Rate) :

Une fois dans l'écran List, utilisez la molette pour mettre la fonction Steering Rate en surbrillance.

Appuyez sur la molette pour accéder à la fonction. L'écran ci-dessus apparaîtra.

Utilisez la molette pour sélectionner la fonction S/R ou S/R override en déplaçant la boîte autour de la fonction souhaitée.

Appuyez alors sur la molette pour pouvoir modifier la valeur, puis faites la tourner pour arriver à la valeur voulue.

Pour retourner à l'écran principal, maintenez la molette enfoncée pendant au moins 3 secondes.

Note : une valeur de S/R peut être assignée à chacun des interrupteurs A, B, C, D et E, et est par défaut affecté à l'interrupteur D.

Celui-ci fonctionne avec l'écran : vous pouvez ajuster la valeur avec la molette ou alors en utilisant l'interrupteur D. Il est également possible de désactiver l'accès direct à cette fonction si vous le souhaitez. Reportez vous dans ce cas à la page 36.

Note : Pour que la fonction S/R override fonctionne, elle doit être affectée à un interrupteur. Par défaut celle-ci est désactivée. Pour l'activer, il faut l'affecter à un interrupteur au moyen de l'écran System. Reportez vous à la page 36.

Exponentiel :

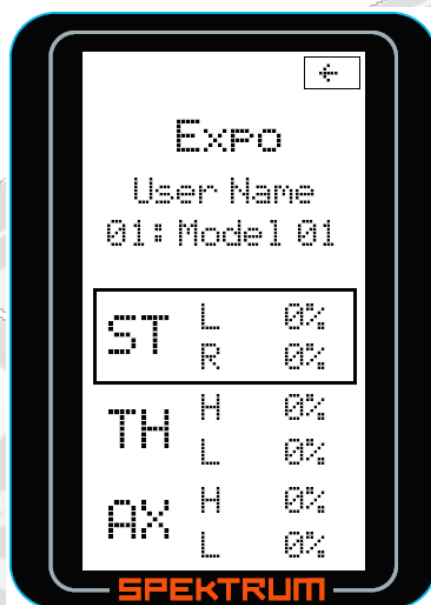

L'exponentiel est utilisé pour ajuster le taux de réponse à la direction, gaz et/ou frein.

Un exponentiel positif est typiquement utilisé pour la direction de manière à la désensibiliser autour du neutre, ce qui rendra la voiture plus facile à conduire à haute vitesse, mais permettra de conserver le potentiel maximal de direction.

La fonction exponentiel du DX3R (Expo) permet d'ajuster indépendamment les valeurs d'exponentiel dans chacune des directions pour chacune des voies (direction, gaz, voie auxiliaire). Une illustration graphique de votre manipulation sera affichée à l'écran.

Pour accéder à la fonction exponentiel (exponential) :

Une fois dans l'écran List, utilisez la molette pour mettre la fonction Exponential en surbrillance. Appuyez sur la molette pour accéder à la fonction. L'écran ci-dessus apparaîtra.

Faites tourner la molette pour choisir la voie pour laquelle vous souhaitez ajuster l'exponentiel

ST = direction

TH = gaz et frein

AX = voie auxiliaire 3

Appuyez sur la molette pour valider la voie que vous souhaitez ajuster.

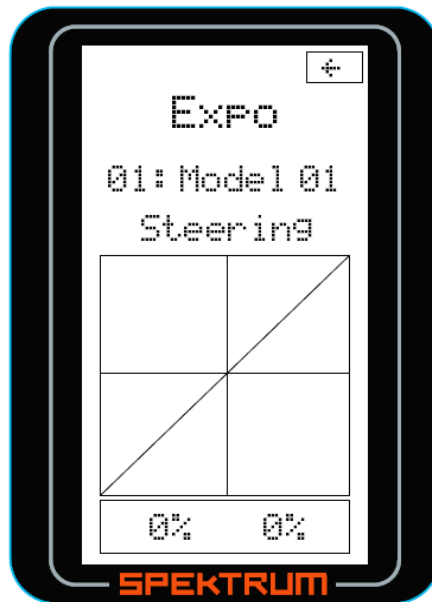

Faites tourner la molette pour passer les valeurs en bas de l'écran en surbrillance, puis appuyez sur la molette pour pouvoir modifier les valeurs.

La rotation de la molette modifiera simultanément les valeurs de droite et de gauche.

Si vous souhaitez ajuster séparément les valeurs de gauche et droite, déplacez alors le volant ou la gâchette dans la direction que vous souhaitez ajuster. Alors seule une valeur sera en surbrillance. (Tourner le volant vers la droite mettra en surbrillance la valeur de droite et celle-ci seulement sera ajustée.)

Note : Pour l'exponentiel, vous pouvez choisir des valeurs positives et négatives. Une valeur positive d'exponentiel signifie une sensibilité diminuée autour du neutre (préférable dans la majorité des cas). Bien entendu, une valeur négative signifie l'inverse, à savoir une sensibilité accrue autour du neutre (normalement non utilisée)

Note : Le DX3R fonctionne de manière conservatrice : quand vous sélectionnez un côté d'une voie, cette valeur restera en surbrillance jusqu'à ce que vous ayez déplacé la commande de l'autre côté de manière à passer l'autre valeur en surbrillance. Ceci vous permet d'ajuster les courses dans avoir à maintenir la commande dans le sens désiré en permanence. Pour passer les 2 valeurs en surbrillance à nouveau, appuyez simplement une fois sur la molette quand la voie activée est au neutre.

MILLENNIUM
MODELISME
www.millenniumrc.fr

Inversion du sens de rotation (Reverse) :

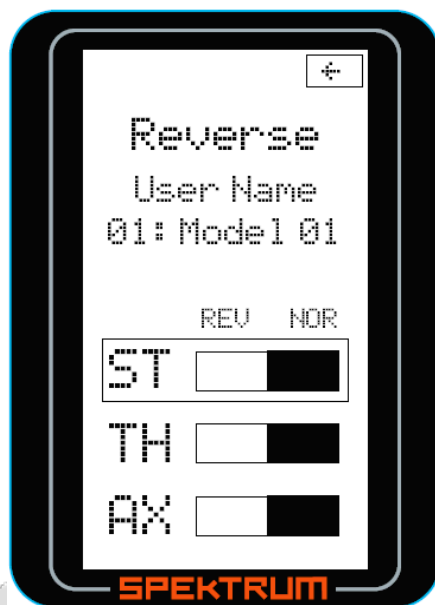

La fonction d'inversion du sens de rotation des servos (Reverse) établit la direction du sens de rotation du servo par rapport à la consigne donnée à l'émetteur. Par exemple lorsque vous tournez le volant vers la droite, cela doit provoquer une rotation vers la droite des roues avant de la voiture). La fonction d'inversion du sens de rotation est disponible pour chacune des 3 voies et c'est normalement la première à vérifier et ajuster lors de la programmation de votre modèle. Le nom d'utilisateur, le numéro et nom de modèle sont également affichés sur cet écran.

Pour accéder à la fonction Reverse :

Une fois dans l'écran List, utilisez la molette pour mettre la fonction Reverse en surbrillance. Appuyez sur la molette pour accéder à la fonction. L'écran ci-dessus apparaîtra.

Faites tourner la molette pour choisir la voie pour laquelle vous souhaitez ajuster le sens de rotation :

ST = direction

TH = gaz et fein

AX = voie auxiliaire 3

Appuyez sur la molette pour valider la voie que vous souhaitez ajuster. La boîte clignotera. Utilisez alors la molette pour modifier le sens de rotation du servo concerné. (REV ou NOR).

Pour retourner à l'écran principal, maintenez la molette enfoncée pendant au moins 3 secondes.

www.millenniumrc.fr

Sub-trim :

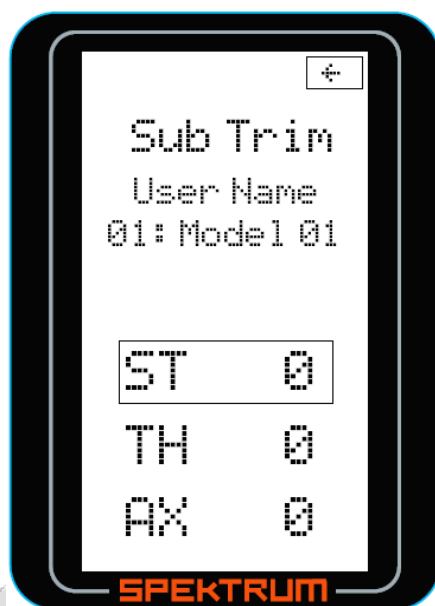

La fonction Sub-trim est normalement employée pour corriger des défauts mineurs d'angles qui se produisent lors du montage du palonnier sur le servo (dû au crantage de la tête de servo). Effectivement dans beaucoup de cas le palonnier n'est pas parfaitement perpendiculaire au servo ou à la position angulaire exacte voulue. Il convient alors d'utiliser le sub-trim par des petites valeurs, car il est important de comprendre que de grandes valeurs de sub-trim peuvent limiter la course totale du servo dans la direction concernée.

Le nom d'utilisateur, le numéro et nom de modèle sont également affichés sur cet écran.

Pour accéder à la fonction sub-trim :

Une fois dans l'écran List, utilisez la molette pour mettre la fonction Subtrim en surbrillance. Appuyez sur la molette pour accéder à la fonction. L'écran ci-dessus apparaîtra.

Faîtes tourner la molette pour choisir la voie pour laquelle vous souhaitez ajuster le sens de rotation :

ST = direction

TH = gaz et frein

AX = voie auxiliaire 3

Appuyez sur la molette pour valider la voie que vous souhaitez ajuster. La boîte clignotera. Utilisez alors la molette pour ajuster le sens et la valeur du sub-trim.

Pour retourner à l'écran principal, maintenez la molette enfoncée pendant au moins 3 secondes.

www.millenniumrc.fr

Chronomètre (Timer) :

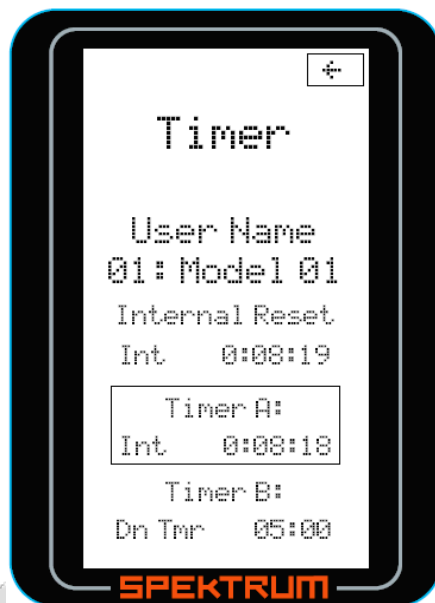

Le DX3R propose 3 types de chronomètre :

- Chronomètre interne : la durée de fonctionnement de l'émetteur est automatiquement enregistrée. Le Chronomètre A (TimerA) est par défaut le chronomètre interne.
- Chronomètre normal : Celui-ci est commandé via un interrupteur que vous aurez choisi. Il part de 00.00 secondes et compte vers l'avant. Il peut être utilisé pour déterminer votre autonomie avec un plein de carburant par exemple, ou encore la durée de votre pack d'accus de manière à ajuster le rapport de transmission ou ajuster les réglages de l'auto. Pour mettre le chronomètre en pause, Pressez sur l'interrupteur que vous avez programmé. Pour réinitialiser le chronomètre à 00.00, appuyez sur ce même interrupteur pendant plus de 3 secondes.
- Compte à rebours : Il peut être programmé jusqu'à 99 minutes et 99 secondes par pas de 1 seconde. Normalement il est utilisé pour décompter le temps d'une manche en électrique et est donc par défaut réglé à 5.00 minutes. Vous pouvez également le programmer pour qu'il corresponde à votre autonomie en carburant si vous roulez en thermique, de manière à avoir une alerte quand il est temps de rentrer au stand. Le compte à rebours est commandé par un interrupteur que vous aurez choisi. Quand le temps déterminé a expiré, une alarme sonnera et le chronomètre commencera à compter vers l'avant. Pour le mettre en pause, pressez l'interrupteur qui le commande. Pour le réinitialiser, appuyez sur ce même interrupteur pendant au moins 3 secondes. Le chronomètre B est par défaut le compte à rebours, réglé par défaut à 5.00 minutes, et piloté par le bouton F.

Deux des trois chronomètres peuvent être choisis pour être affichés sur l'écran principal. Le nom d'utilisateur, le numéro et nom de modèle sont également affichés sur cet écran.

Pour accéder à la fonction chronomètre (Timer) :

Une fois dans l'écran List, utilisez la molette pour mettre la fonction Timer en surbrillance.

Appuyez sur la molette pour accéder à la fonction. L'écran ci-dessus apparaîtra.

Tournez la molette pour passer le chronomètre que vous voulez programmer en surbrillance (TimerA ou Timer B), puis pressez la pour sélectionner le chronomètre concerné.

Tourner la molette pour choisir :

Int – Interne

Dn Tmr – Compte à rebours

Up Tmr – Chronomètre

Note : Si le compte à rebours est sélectionné, un autre appui sur la molette permettra de changer la durée programmée en tournant la molette. Pour réinitialiser le chronomètre interne, sélectionnez le avec la molette puis pressez la.

Reportez vous à la page 36 pour plus de détails sur l'affectation des différents boutons et interrupteurs aux chronomètres.

Appairage :



L'appairage est le processus d'apprentissage par le récepteur du code GUID (Globally Unique Identifier) de l'émetteur et d'enregistrement des positions failsafe. Quand un récepteur est appairé à un émetteur/un numéro de modèle, il répondra uniquement à ce couple précis. (voir le chapitre suivant ModelMatch). Il est également important de comprendre que durant le processus d'appairage, l'émetteur reconnaît le type de récepteur auquel on l'appaire et s'autoconfigure en DSM1 ou DSM2. Veuillez noter que le DX3R enregistre cette information pour chaque numéro de mémoire et fait appel au protocole correspondant chaque fois que vous sélectionnez un numéro de modèle. Reportez vous au chapitre ModelMatch.

Note : Si un récepteur n'est pas appairé à un numéro de modèle, il ne fonctionnera pas.

ModelMatch :

Le DX3R est équipé de la technologie brevetée ModelMatch qui empêche d'utiliser un modèle avec un autre numéro de modèle que celui pour lequel il a été programmé. Durant le processus d'appairage, le récepteur enregistre le code affecté spécifiquement au numéro de modèle activé au même moment dans l'émetteur. Par exemple : si le modèle sélectionné dans l'émetteur est le Model 3, quand un récepteur est appairé avec l'émetteur, celui-ci fonctionnera alors uniquement tant que le Model 3 sera sélectionné dans l'émetteur. Si un autre numéro de mémoire est activé (par exemple Model 5), le récepteur ne se connectera pas. Si Model 3 est à nouveau sélectionné, le récepteur appairé avec ce modèle fonctionnera de nouveau.

Failsafe :

Les positions failsafe sont également enregistrées lors de l'appairage. Lorsque par malheur la liaison radio est coupée pendant que vous utilisez un de vos modèles, le récepteur ordonnera aux servos de se placer aux positions failsafe préprogrammées. (normalement freinage maximum et direction au neutre) Si le récepteur est allumé avant l'émetteur, il se mettra également en mode failsafe. Une fois l'émetteur allumé, il repassera en mode normal. Les positions de failsafe des servos sont réglées pendant l'appairage (reportez vous au chapitre Appairage d'un récepteur).

Frame rate :

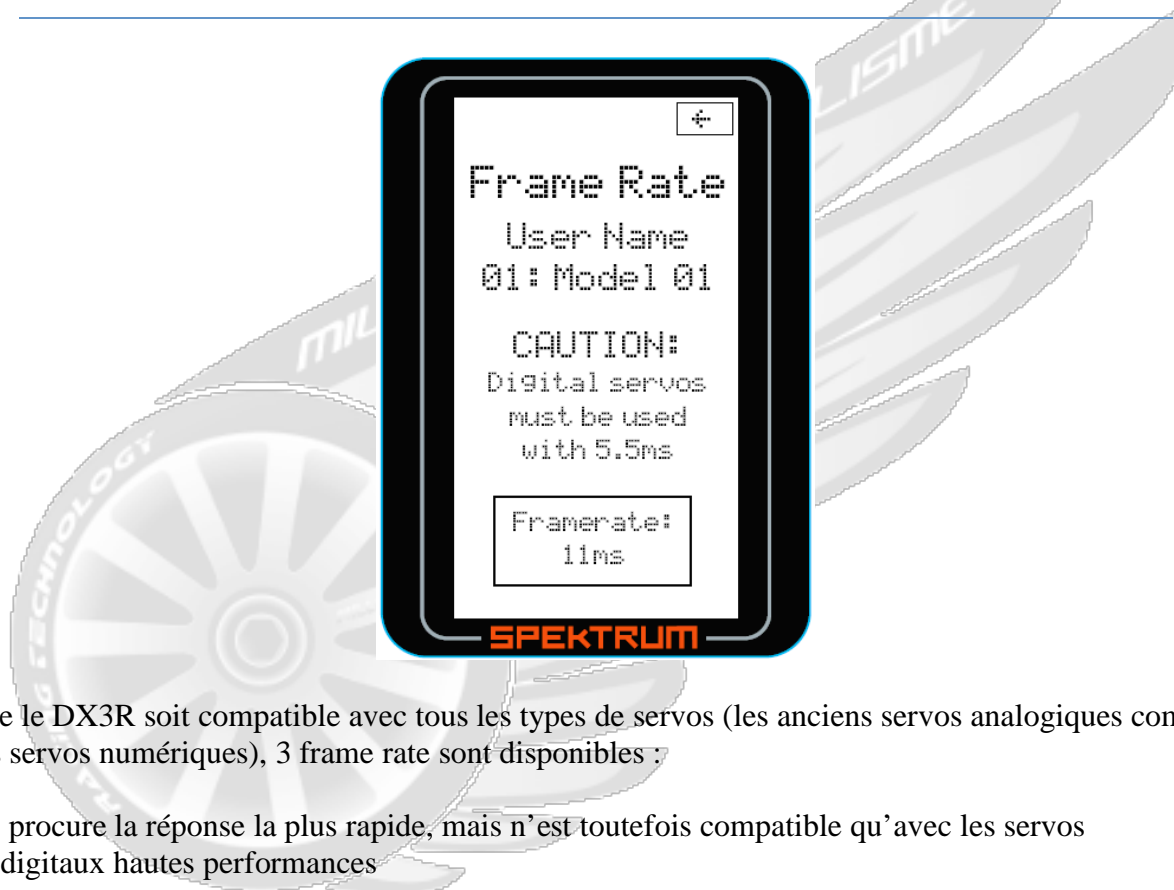

Pour que le DX3R soit compatible avec tous les types de servos (les anciens servos analogiques comme les derniers servos numériques), 3 frame rate sont disponibles :

5.5 ms : procure la réponse la plus rapide, mais n'est toutefois compatible qu'avec les servos digitaux hautes performances

11 ms : Procure une réponse assez rapide et est compatible avec la majorité des servos digitaux et analogiques (réglage par défaut)

16.5 ms : Fournit la réponse la plus lente. Ce réglage est nécessaire avec les vieux servos analogiques.

Note : nous vous conseillons d'utiliser le temps de réponse le plus court que supportent vos servos. Si la valeur choisie est trop rapide pour le servo que vous possédez, celui-ci fonctionnera de manière erratique, ou des fois pas du tout ! Si cela se produit, il convient de modifier la valeur choisie.

Pour accéder à la fonction Frame Rate :

Une fois dans l'écran List, utilisez la molette pour mettre la fonction Frame Rate en surbrillance. Appuyez sur la molette pour accéder à la fonction. L'écran ci-dessus apparaîtra.

Utilisez la molette pour sélectionner la valeur en bas de l'écran. Appuyez alors sur la molette pour faire clignoter la boîte, puis faites la tourner pour choisir la valeur souhaitée.

Pour retourner à l'écran principal, maintenez la molette enfoncée pendant au moins 3 secondes.

Mixage :

La fonction de mixage permet de mixer n'importe quelle voie (direction, gaz et voie auxiliaire) avec n'importe quelle autre. 2 mixages sont disponibles : Mix A et Mix B. Ils fonctionnent de façon identique. Ceci est typiquement utilisé sur les gros Monster-Trucks équipés de 2 servos de direction ou pour les gaz sur les bateaux équipés de 2 moteurs. La voie qui contrôle l'autre est appelée voie maître, et l'autre voie esclave. La voie esclave suit le mouvement de la voie maître basée sur la valeur de mixage programmée. Les valeurs négatives signifient que le servo esclave tournera dans le sens opposé du servo maître. Veuillez noter que le trim reste actif pour chacune des voies.

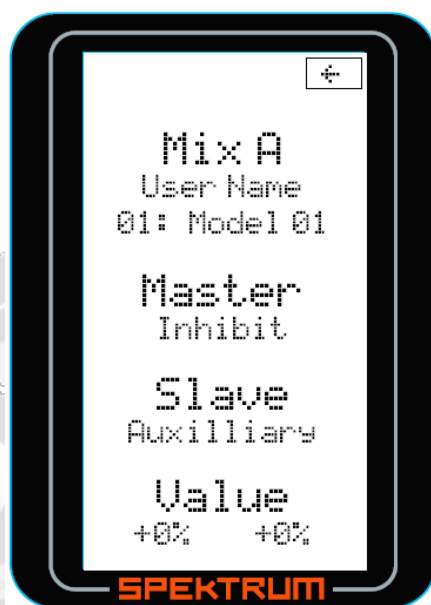

Pour accéder à la fonction mixage :

Une fois dans l'écran List, utilisez la molette pour mettre la fonction Mixing en surbrillance. Appuyez sur la molette pour accéder à la fonction. L'écran de mixage apparaîtra.

Utilisez la molette pour sélectionner le mixage que vous souhaitez ajuster : Mix A ou Mix B.

Appuyez alors sur la molette pour faire clignoter la boîte, puis faites la tourner pour accéder à cette fonction de mixage.

Utilisez la molette pour choisir la voie maître ou la voie esclave puis pressez la pour choisir la voie maître ou esclave.

Utilisez la molette pour mettre la valeur en surbrillance puis pressez la. Ajustez les valeurs de mixage en faisant tourner la molette. Des valeurs indépendantes peuvent être choisies en maintenant la commande de la voie maître dans la direction désirée tout en faisant tourner la molette.

Pour retourner à l'écran principal, maintenez la molette enfoncée pendant au moins 3 secondes.

Les valeurs de mixage et leurs proportions peuvent être observées sur l'écran Monitoring (voir page 35).

Pas de trim (Trim Step) :



La fonction pas de trim (Trim Step) permet à l'utilisateur d'ajuster la sensibilité des trims de direction et gaz/frein.

Il est important de comprendre que le pas de trim affecte l'amplitude de déplacement de la tête de servo par déplacement de trim, mais n'a aucun effet sur la course totale du trim.

Concrètement, le pas de trim modifie le nombre de crans de trim disponibles dans la course totale de trim disponible. L'ajustage du pas de trim permet de régler très finement la direction et les gaz/freins pour les besoins de certaines applications spécifiques.

Pour accéder à la fonction pas de trim (Trim Step) :

Une fois dans l'écran List, utilisez la molette pour mettre la fonction Trim Step en surbrillance. Appuyez sur la molette pour accéder à la fonction. L'écran ci-dessus apparaîtra.

Utilisez la molette pour choisir la voie pour laquelle vous souhaitez ajuster le pas de trim.

Appuyez sur la molette pour sélectionner cette voie. La boîte clignotera alors, et vous pourrez choisir la valeur de pas de trim en faisant tourner la molette.

La plage d'ajustement va de 1 à 20 (pas très fins). Le réglage par défaut est 4.

Pour retourner à l'écran principal, maintenez la molette enfoncée pendant au moins 3 secondes.

MILLENNIUM
MODELISME
www.millenniumrc.fr

Réinitialisation (Reset) :

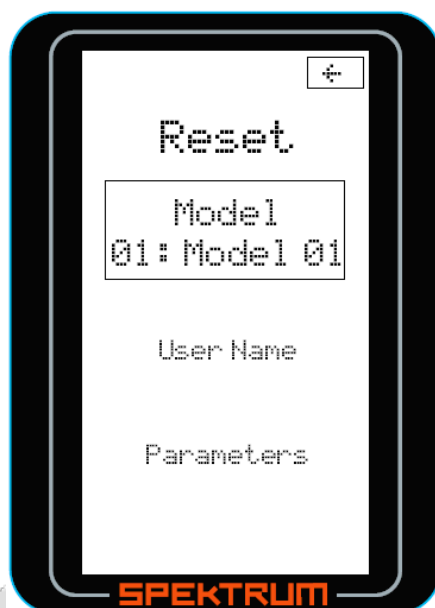

La fonction réinitialisation est utilisée pour reconfigurer la mémoire du modèle sélectionné. Tous les réglages seront remis à leur valeur par défaut, y compris le nom de l'utilisateur si vous le souhaitez.

La fonction paramètres (Parameters) sert à re-calibrer les potentiomètres de direction et de frein.

Pour accéder à la fonction réinitialisation (Reset) :

Une fois dans l'écran List, utilisez la molette pour mettre la fonction Reset en surbrillance. L'écran ci-dessus apparaîtra.

Faites tourner la molette pour vous placer sur la fonction que vous souhaitez réinitialiser :

Model : réinitialise la mémoire du modèle affiché

User Name : réinitialise le nom d'utilisateur

Parameters : Re-calibre les potentiomètres de direction et de frein.

Appuyez sur la molette pour accéder à la fonction souhaitée. Si vous souhaitez réinitialiser un modèle, faites tourner la molette pour sélectionner le numéro de modèle que vous désirez. Appuyez alors sur la molette pour accéder à l'écran de confirmation (Confirm Screen).

MILLENNIUM
MODELISME
www.millenniumrc.fr



Utilisez la molette pour sélectionner YES, puis pressez la pour effectuer la réinitialisation.

Pour retourner à l'écran principal, maintenez la molette enfoncée pendant au moins 3 secondes.

Pour accéder à la fonction Parameters (re-calibration) :

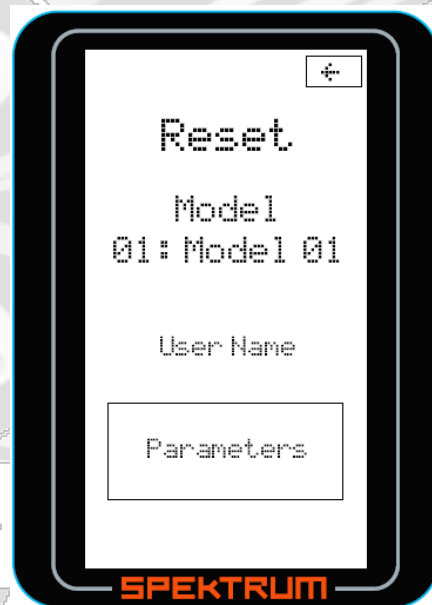

Une fois dans l'écran List, utilisez la molette pour mettre la fonction Reset en surbrillance. L'écran ci-dessus apparaîtra.

Placez la boîte sur Parameters en faisant tourner la molette. Pressez la pour accéder à l'écran de calibration.

www.millenniumrc.fr



Tournez alors le volant totalement vers la droite puis totalement vers la gauche. Tirez ensuite la gâchette des gaz en position plein gaz puis poussez-la en fin de course du frein.

Note : les valeurs affichées seront modifiées pour correspondre aux potentiomètres.

Après avoir manipulé le volant et la gâchette, utilisez la molette pour passer **SAVE** en surbrillance puis pressez-la pour enregistrer la calibration.

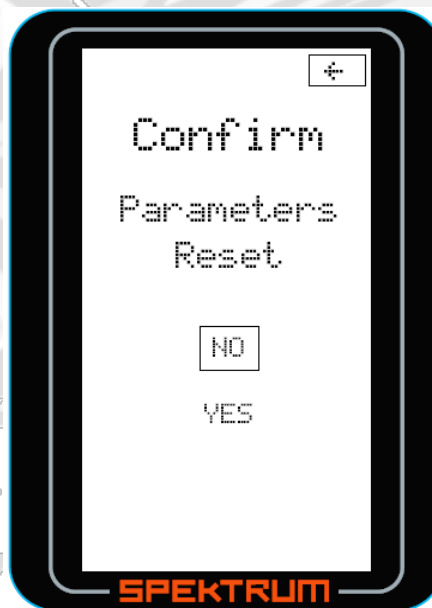

Pour retourner à l'écran principal, maintenez la molette enfoncée pendant au moins 3 secondes.

Monitoring : www.milleniumrc.fr

La DX3R propose un écran de monitoring des servos qui affiche graphiquement la position des servos. Il peut être utilisé pour isoler des problèmes de réglages, afficher les mixages, etc...

Pour accéder à la fonction Monitor :

Une fois dans l'écran List, utilisez la molette pour mettre la fonction Monitor en surbrillance. L'écran ci-dessus apparaîtra et indiquera en temps réel les positions de servo.

Pour retourner à l'écran principal, maintenez la molette enfoncée pendant au moins 3 secondes.

Systeme (System) :

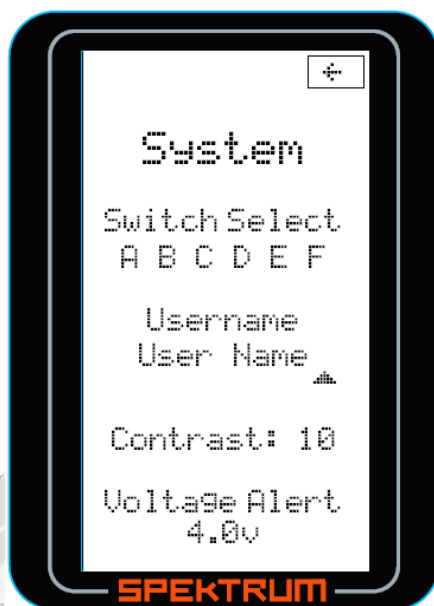

La fonction System permet de d'affecter une fonction à chacun des 6 interrupteurs (A, B, C, D, E et F). Cet écran permet également de choisir un nom d'utilisateur, d'ajuster le contraste de l'écran ainsi que la tension de batterie à partir de laquelle l'alarme sonnera.

Sélection des interrupteurs (Switch-Select) :

La fonction de sélection des interrupteurs permet d'assigner l'une des fonctions suivantes à l'un des 6 interrupteurs suivants (A, B, C, D, E et F).

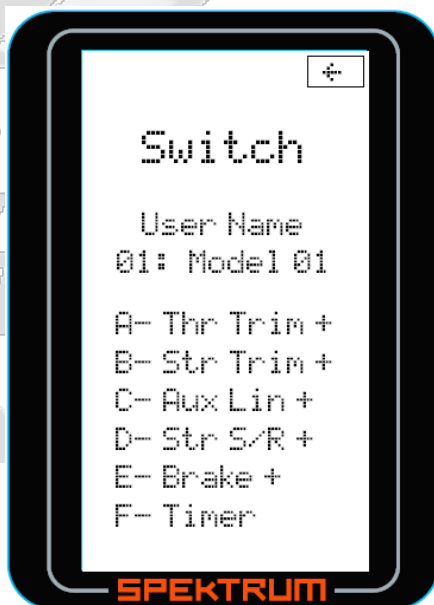

Inhibit : Interrupteur / bouton sans fonction

Aux 3P : La voie 3 fonctionne comme une sortie 3 positions

Mode d'emploi DX3R

Page 35 de 39

Aux 2P : la voie 3 fonctionne comme une sortie 2 positions
Aux Lin- : La voie 3 fonctionne comme une sortie linéaire
Brake : Trim de freinage maximum
Thr Exp : Exponentiel des gaz
Thr Trim : Trim des gaz – ajuste la position du neutre
S/R Override : Surcourse de direction
Str Exp : Exponentiel de direction
Str S/R : Dual Rate de direction
Str trim : Trim de direction
Timer : Active le chronomètre (normal ou compte à rebours)

Pour programmer un interrupteur ou un bouton :

Mettez en surbrillance l'interrupteur/le bouton souhaité puis pressez la molette. Faites la tourner pour choisir la fonction souhaitée dans la liste ci-dessus.

Note : Une valeur positive (+) ou négative (-) est disponible pour la plupart des fonctions, permettant d'inverser le sens de fonctionnement de l'interrupteur.

Nom d'utilisateur :

Un nom d'utilisateur contenant jusqu'à 10 caractères peut être programmé. Celui-ci sera affiché sur l'écran principal.

Pour programmer un nom d'utilisateur :

Une fois dans l'écran System, utilisez la molette pour mettre la fonction User Name en surbrillance puis pressez la molette pour accéder à la fonction.

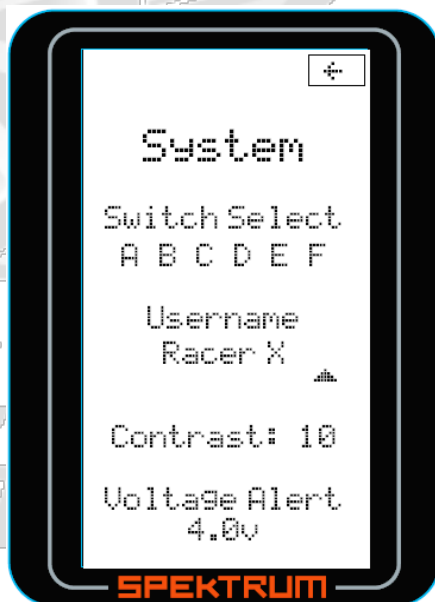

Utilisez la molette pour choisir la position, puis pressez la pour accéder aux caractères.

Le contraste est ajustable de 0 à 30. Pour le modifier, mettez la fonction en surbrillance puis faites tourner la molette pour ajuster le contraste.

La fonction d'alarme de batterie permet de faire sonner l'émetteur quand la tension des accus descend sous une certaine valeur. Le réglage par défaut est 4.0V. Si vous souhaitez toutefois le modifier, passez Voltage Alert en surbrillance et appuyez sur la molette.

Faites tourner la molette pour ajuster la tension de 0.0 à 6.5V.

Notes générales :

Les modèles radiocommandés sont une grande source de plaisir. Cependant, ils peuvent également présenter un danger potentiel s'ils sont mal utilisés et/ou entretenus.

Il est impératif que vous installiez votre ensemble radio de manière correcte. De plus, votre niveau de pilotage doit être assez bon pour que vous soyez sûr de pouvoir contrôler votre modèle dans toutes les situations pouvant survenir. Si vous êtes un débutant, n'hésitez pas à demander de l'aide à un modéliste chevronné ou à votre détaillant.

Règles de sécurité à respecter par les modélistes :

- Assurez-vous que vos accus d'émission, de réception et/ou de propulsion soient bien chargés
- Apprenez à connaître l'autonomie de votre DX3R.
- Effectuez toujours un test de portée préalable avec le modèle que vous souhaitez utiliser.
- Vérifiez tous les servos ainsi que leur bon branchement avant chaque manche.
- Ne faites pas évoluer votre modèle trop près de spectateurs, sur un parking ou dans un endroit où il risque de provoquer des dommages matériels ou corporels à des tiers.
- Ne faites pas évoluer votre modèle quand les conditions météo sont difficiles. Une faible visibilité peut conduire à une désorientation et une perte de contrôle de votre modèle.
- Ne pointez pas l'antenne de votre émetteur directement vers le modèle. Dans cette direction, la radio n'émet que très faiblement.
- Si vous sentez que votre modèle fonctionne de façon erratique ou anormal, arrêtez immédiatement d'utiliser votre modèle. Ne l'utilisez à nouveau qu'une fois que la cause du problème aura été déterminée et le problème résolu. Ne prenez jamais la sécurité à la légère.

Garantie et informations pour l'utilisateur :

Durée de la garantie

Garantie exclusive - Horizon Hobby, Inc. (Horizon) garantit que le Produit acheté (le « Produit ») sera exempt de défauts matériels et de fabrication à sa date d'achat par l'Acheteur. La durée de garantie correspond aux dispositions légales du pays dans lequel le produit a été acquis. La durée de garantie est de 6 mois et la durée d'obligation de garantie de 18 mois à l'expiration de la période de garantie.

Limitations de la garantie

(a) La garantie est donnée à l'acheteur initial (« Acheteur ») et n'est pas transférable. Le recours de l'acheteur consiste en la réparation ou en l'échange dans le cadre de cette garantie. La garantie s'applique uniquement aux produits achetés chez un revendeur Horizon agréé. Les ventes faites à des tiers ne sont pas couvertes par cette garantie. Les revendications en garantie seront acceptées sur fourniture d'une preuve d'achat valide uniquement. Horizon se réserve le droit de modifier les dispositions de la présente garantie sans avis préalable et révoque alors les dispositions de garantie existantes.

(b) Horizon n'endosse aucune garantie quant à la vendabilité du produit ou aux capacités et à la forme physique de l'utilisateur pour une utilisation donnée du produit. Il est de la seule responsabilité de l'acheteur de vérifier si le produit correspond à ses capacités et à l'utilisation prévue.

(c) Recours de l'acheteur – Il est de la seule discrétion d'Horizon de déterminer si un produit présentant un cas de garantie sera réparé ou échangé. Ce sont là les recours exclusifs de l'acheteur lorsqu'un défaut est constaté.

Horizon se réserve la possibilité de vérifier tous les éléments utilisés et susceptibles d'être intégrés dans le cas de garantie. La décision de réparer ou de remplacer le produit est du seul ressort d'Horizon. La garantie exclut les défauts esthétiques ou les défauts provoqués par des cas de force majeure, une manipulation incorrecte du produit, une utilisation incorrecte ou commerciale de ce dernier ou encore des modifications de quelque nature qu'elles soient.

La garantie ne couvre pas les dégâts résultant d'un montage ou d'une manipulation erronés, d'accidents ou encore du fonctionnement ainsi que des tentatives d'entretien ou de réparation non effectuées par Horizon. Les retours effectués par le fait de l'acheteur directement à Horizon ou à l'une de ses représentations nationales requièrent une confirmation écrite.

Limitation des dégâts

Horizon ne saurait être tenu pour responsable de dommages conséquents directs ou indirects, de pertes de revenus ou de pertes commerciales, liés de quelque manière que ce soit au produit et ce, indépendamment du fait qu'un recours puisse être formulé en relation avec un contrat, la garantie ou l'obligation de garantie. Par ailleurs, Horizon n'acceptera pas de recours issus d'un cas de garantie lorsque ces recours dépassent la valeur unitaire du produit. Horizon n'exerce aucune influence sur le montage, l'utilisation ou la maintenance du produit ou sur d'éventuelles combinaisons de produits choisies par l'acheteur. Horizon ne prend en

compte aucune garantie et n'accepte aucun recours pour les blessures ou les dommages pouvant en résulter. En utilisant et en montant le produit, l'acheteur accepte sans restriction ni réserve toutes les dispositions relatives à la garantie figurant dans le présent document.

Si vous n'êtes pas prêt, en tant qu'acheteur, à accepter ces dispositions en relation avec l'utilisation du produit, nous vous demandons de restituer au vendeur le produit complet, non utilisé et dans son emballage d'origine.

Indications relatives à la sécurité

Ceci est un produit de loisirs perfectionné et non un jouet. Il doit être utilisé avec précaution et bon sens et nécessite quelques aptitudes mécaniques ainsi que mentales. L'incapacité à utiliser le produit de manière sûre et raisonnable peut provoquer des blessures et des dégâts matériels conséquents. Ce produit n'est pas destiné à être utilisé par des enfants sans la surveillance par un tuteur. La notice d'utilisation contient des indications relatives à la sécurité ainsi que des indications concernant la maintenance et le fonctionnement du produit. Il est absolument indispensable de lire et de comprendre ces indications avant la première mise en service. C'est uniquement ainsi qu'il sera possible d'éviter une manipulation erronée et des accidents entraînant des blessures et des dégâts.

Questions, assistance et réparations

Votre revendeur spécialisé local et le point de vente ne peuvent effectuer une estimation d'éligibilité à l'application de la garantie sans avoir consulté Horizon. Cela vaut également pour les réparations sous garantie. Vous voudrez bien, dans un tel cas, contacter le revendeur qui conviendra avec Horizon d'une décision appropriée, destinée à vous aider le plus rapidement possible.

Maintenance et réparation

Si votre produit doit faire l'objet d'une maintenance ou d'une réparation, adressez-vous soit à votre revendeur spécialisé, soit directement à Horizon. Emballez le produit soigneusement. Veuillez noter que le carton d'emballage d'origine ne suffit pas, en règle générale, à protéger le produit des dégâts pouvant survenir pendant le transport. Faites appel à un service de messagerie proposant une fonction de suivi et une assurance, puisque Horizon ne prend aucune responsabilité pour l'expédition du produit jusqu'à sa réception acceptée. Veuillez joindre une preuve d'achat, une description détaillée des défauts ainsi qu'une liste de tous les éléments distincts envoyés. Nous avons de plus besoin d'une adresse complète, d'un numéro de téléphone (pour demander des renseignements) et d'une adresse de courriel.

Garantie et réparations

Les demandes en garantie seront uniquement traitées en présence d'une preuve d'achat originale émanant d'un revendeur spécialisé agréé, sur laquelle figurent le nom de l'acheteur ainsi que la date d'achat. Si le cas de garantie est confirmé, le produit sera réparé. Cette décision relève uniquement de Horizon Hobby.

Réparations payantes

En cas de réparation payante, nous établissons un devis que nous transmettons à votre revendeur. La réparation sera seulement effectuée après que nous ayons reçu la confirmation du revendeur. Le prix de la réparation devra être acquitté au revendeur. Pour les réparations payantes, nous facturons au minimum 30 minutes de travail en atelier ainsi que les frais de réexpédition. En l'absence d'un accord pour la réparation dans un délai de 90 jours, nous nous réservons la possibilité de détruire le produit ou de l'utiliser autrement.

Attention : nous n'effectuons de réparations payantes que pour les composants électroniques et les moteurs. Les réparations touchant à la mécanique, en particulier celles des hélicoptères et des voitures radiocommandées, sont extrêmement coûteuses et doivent par conséquent être effectuées par l'acheteur lui-même.

Union Européenne:

Les composants électroniques et les moteurs doivent être contrôlés et entretenus régulièrement. Les produits devant faire l'objet d'un entretien sont à envoyer à l'adresse suivante:

Horizon Hobby SAS
14 Rue Gustave Eiffel
Zone d'Activité du Réveil Matin
91230 Montgeron
France

Appelez-nous au 33 (0)1 60 47 44 70 ou écrivez-nous courriel à l'adresse service@horizonhobby.de pour poser toutes vos questions relatives au produit out au traitement de la garantie.

Mises en garde et mesures de sécurité :

En tant qu'utilisateur de ce produit, il vous incombe à vous seul de l'utiliser de manière à ne pas mettre en danger les autres ni vous-même ou de causer des dommages matériels ou à votre modèle.

Veuillez lire attentivement les instructions et mises en garde de chaque produit que vous utilisez.

Ce modèle est contrôlé au moyen d'un signal radio qui peut être sujet à des interférences d'origines diverses qui sont hors de votre contrôle. Ces interférences peuvent provoquer une perte de contrôle momentanée ; il est donc fortement recommandé de maintenir une distance de sécurité dans toutes les directions autour de votre modèle. Celle-ci permettra d'éviter tout accident ou collision.

- Utilisez toujours votre modèle dans un espace loin des voitures, piétons etc...
- Evitez d'utiliser votre modèle dans la rue où des dommages ou blessures peuvent survenir
- N'utilisez sous aucun prétexte votre modèle près d'un endroit très fréquenté.
- Respectez scrupuleusement les instructions et mises en garde relatives à ce produit ainsi qu'à toute pièce optionnelle (chargeur, accus etc..)
- Tenez les produits chimiques, appareils électriques et petites pièces éloignées des enfants.
- L'humidité endommage l'électronique. Evitez d'exposer votre équipement à l'eau car il n'est pas conçu spécifiquement pour cela.

Instructions pour les résidents de l'union Européenne :

Ce produit ne doit pas être jeté avec les déchets ménagers. Il est de votre responsabilité d'utilisateur de ramener en temps voulu ce produit sur un point de collecte / recyclage des déchets électriques / électroniques. Le collectage séparé de votre équipement aidera grandement à préserver les ressources naturelles et garantira le fait qu'il soit recyclé d'une manière qui protège la santé humaine et l'environnement. Pour plus d'informations sur les points de collecte, veuillez contacter votre mairie, votre entreprise d'enlèvement d'ordures ou encore votre point d'achat de ce produit.

Déclaration de conformité

CE (conformément à la norme ISO/IEC 17050-1)
n° HH2008111006

Produit(s): Spektrum DX3R
d'article(s): SPM3100

L'objet de la déclaration décrit ci-dessus est en conformité avec les exigences des spécifications énumérées ci-après, suivant les conditions de la directive ETRT 1999/5/CE:

EN 300-328

EN 301 489-1, 301 489-17

EN 60950

Rimpératifs techniques pour les équipements radio

Exigences générales de CEM pour les équipements radio

Sûreté

Signé en nom et pour le compte de:

Horizon Hobby, Inc.

Champaign, IL USA

Nov 10, 2008

Steven A. Hall

Vice President

International Operations and Risk

Management

Horizon Hobby, Inc.t

Élimination dans l'Union Européenne

Ce produit ne doit pas être éliminé avec les ordures ménagères. Il est de la responsabilité de l'utilisateur de remettre le produit à un point de collecte officiel des déchets d'équipements électriques. Cette procédure permet de garantir le respect de l'environnement et l'absence de sollicitation excessive des ressources naturelles. Elle protège de plus le bien-être de la communauté humaine. Pour plus d'informations quant aux lieux d'éliminations des déchets d'équipements électriques, vous pouvez contacter votre mairie ou le service local de traitement des ordures ménagères.



AT	BG	CZ	CY	DE
DK	ES	FI	FR	GR
HU	IE	IT	LT	LU
LV	MT	NL	PL	PT
RO	SE	SI	SK	UK



www.millenniumrc.fr